

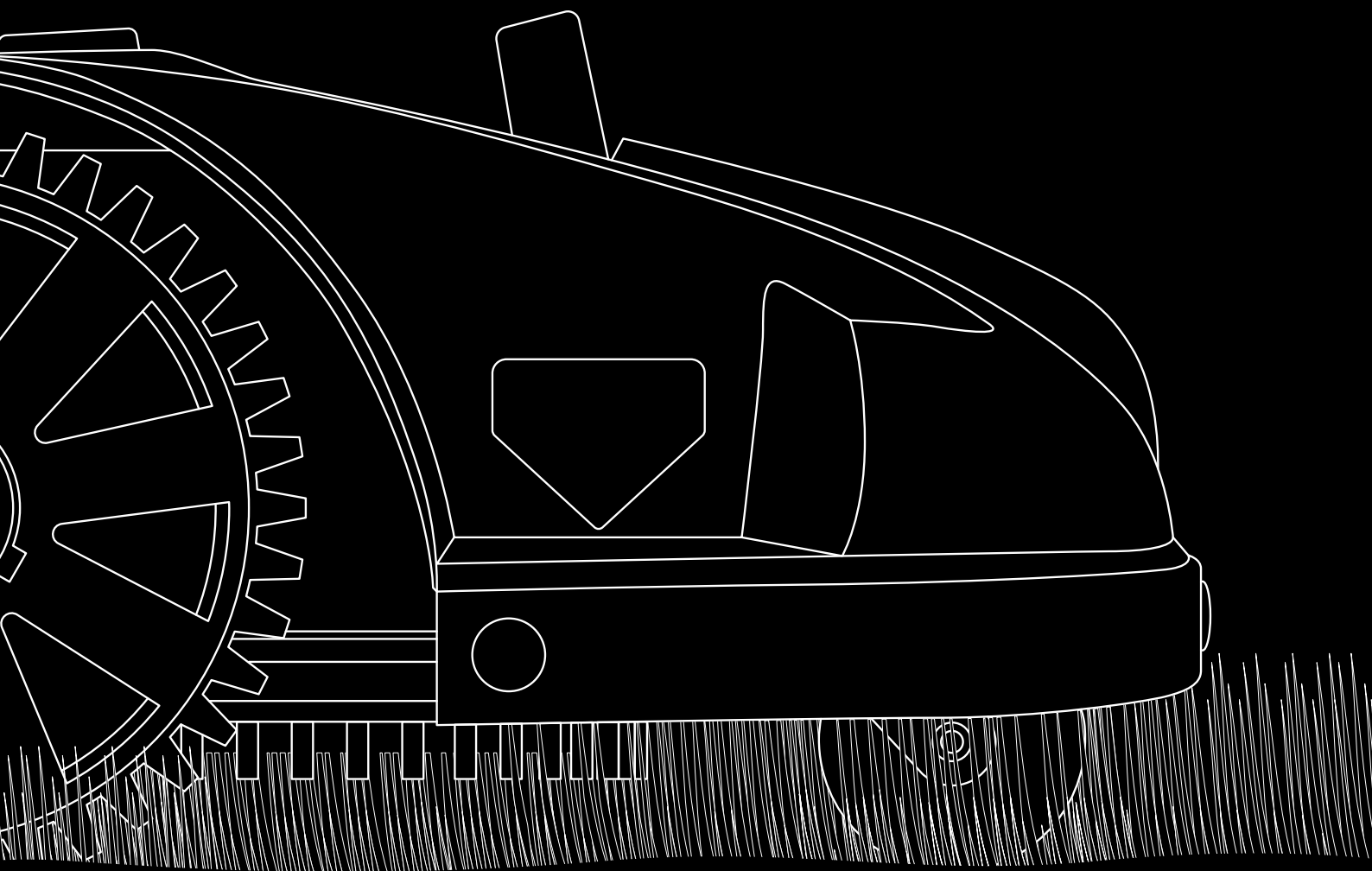

ロボット芝刈り機 取扱説明書

AGC210

OPERATING MANUAL



もくじ

1. 安全上の注意	1-1	はじめに	… 2
	1-2	注意事項	… 2
	1-3	ユーザーマニュアルの記号	… 3
	1-4	安全注意事項	… 3
2. はじめに	2-1	製品の概要	… 4
	2-2	製品の機能	… 5
	2-3	製品の情報	… 6
	2-4	作業ルート	… 6
3. 設置方法	3-1	準備	… 7
	3-2	ハードウェア設定	… 7
	3-3	充電ステーションの設置	… 7
	3-4	ガイドワイヤーの設置	… 8
	3-5	充電ヘッドの取付方法	… 10
	3-6	ガイドワイヤーと充電ステーションの接続	… 10
	3-7	電源接続	… 11
	3-8	充電	… 11
4. コントロールパネル	4-1	ロボット芝刈り機 コントロールパネル	… 12
	4-2	充電ステーション コントロールパネル	… 12
5. アプリケーションマニュアル	•	Android 版アプリケーションのインストール	… 13
	•	iOS 版アプリケーションのインストール	… 14
	5-1	遠隔操作	… 15
	5-2	機能設定	… 15
	5-3	日時の設定	… 16
	5-4	エリア設定	… 16
	5-5	パスワード設定	… 17
	5-6	ロボット芝刈り機の状態確認	… 17
6. 操作方法	6-1	準備	… 18
	6-2	ロボット芝刈り機の始動	… 18
	6-3	芝刈り機の停止／芝刈り機の電源を切る	… 18
	6-4	緊急停止ボタン（STOPボタン）	… 18
	6-5	ロボット芝刈り機のメニュー構成	… 19
	6-6	言語選択	… 20
	6-7	アドレス設定	… 20
	6-8	レンジ選択	… 20
	6-9	降雨センサー	… 20
	6-10	初期設定	… 20
	6-11	システム時刻設定	… 20
	6-12	パスワード設定	… 20
	6-13	超音波設定	… 21
	6-14	エリア設定	… 21
	6-15	スケジュール時間設定	… 22
	6-16	ライン	… 22
	6-17	ロボット芝刈り機の持ち上げ・移動方法	… 22
7. メンテナンスと保管	7-1	ロボット芝刈り機のクリーニング	… 23
	7-2	ロボット芝刈り機の保管場所	… 23
	7-3	前輪の清掃	… 23
	7-4	ブレードの交換	… 24
	7-5	バッテリーについて	… 24
	7-6	ネジの点検	… 24
8. トラブルシューティング	•	トラブルシューティング	… 25
保証書・パーツリスト・お役立ち情報	•	パーツリスト、説明動画、お役立ちリンク集	… 29
	•	保障内容に関する注意事項と保証書	… 29

1 安全上の注意

1-1 はじめに

このたびは本製品をお買い上げいただき、誠にありがとうございます。弊社のロボット芝刈り機をお使いいただくことで、自由な時間が増え、芝刈りの仕上がりに驚かれることと思います。

ロボット芝刈り機 AGC210 は、本取扱説明書を読み、理解した上で、操作方法を知っている人だけがご使用できます。

製品、製品仕様および本書は、予告なく変更されることがありますのであらかじめご了承ください。

重要

以下のページには、安全上および操作上の重要な指示が記載されています。

本取扱説明書のすべての指示を読み、それに従ってください。本取扱説明書に記載されているすべての安全に関する指示を注意深く読み、確認をしてください。

これらの指示、警告、および注意の記述を読み、それらに従わない場合、人やペットが重傷を負ったり、死亡したり、または個人の所有物に損害を与える可能性があります。

ロボット芝刈り機のオリジナルデザインを変更することは許可されていません。

製品保証

本製品には、保証書が添付してあります。詳細は、本書巻末の保証書をご覧ください。

サービス（相談窓口）

ご使用中の故障やご不明な点およびサービスについてのご用命は、ご購入された販売店または弊社営業所にお気軽にご相談ください。その際、本機の型式と製造番号・ご購入日などをご連絡ください。

疑問がある場合は、作動させたり接続したりせず、下記へお問い合わせください。

ブラウカスターセンター

☎ 025-530-6025



警告

ロボット芝刈り機は間違った使い方をすると大変危険です！

重要情報：ロボット芝刈り機を使用する前に取扱説明書をよく読み、内容を理解してください

1-2 注意事項

▶ ロボット芝刈り機ステッカー

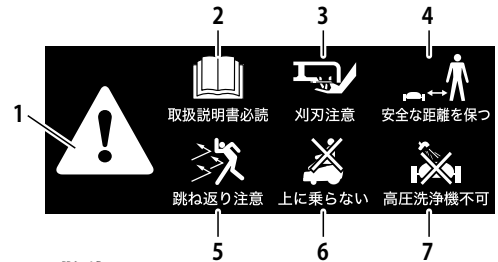

1. 警告

これは危険な電動機器です。操作には十分注意し、すべての安全指示と警告に従ってください。



2. 取扱説明書必読

機械を操作する前に、取扱説明書をよく読み、すべての安全に関する指示に従ってください。



3. 刃刃注意

鋭利な回転刃があります。手や足を近づけず、運転中は芝刈り機を持ち上げないでください。



4. 安全な距離を保つ

操作中は、子供、ペット、傍観者を芝刈り機から遠ざけてください。



5. 跳ね返り注意

操作中は、芝刈り機から障害物が投げ出される可能性があります。操作中は、機械から安全な距離を保ち、注視してください。



6. 上に乗らない

芝刈り機の上に乗らないでください。



7. 高圧洗浄機不可

芝刈り機の清掃には、高圧洗浄機や流水は絶対に使用しないでください。



危険！

鋭利な回転刃に手や足を近づけないでください。重傷を負う恐れがあります。

仕様記号（ロボット芝刈り機に貼り付け）



工場出荷時にシリアルナンバーを表示しています

S.N.: XXXX XX XX XXX
年 月 日 ナンバー



使用済みの電気製品は家庭ごみとして廃棄しないでください。適切な施設でリサイクルしてください。リサイクルについては、お住まいの地域の自治体または販売店にご相談ください。

▶ 充電ステーションのステッカー

このラベルは充電ステーションに貼り付けられていますので、必ずこの面を芝生の内側に向かって配置してください。行わないと、財産や人に損害を与える恐れがあります。



仕様記号 (充電ステーションに貼り付け)



 : 使用済みの電気製品は家庭ごみとして廃棄しないでください。適切な施設でリサイクルしてください。リサイクルについては、お住まいの地域の自治体または販売店にご相談ください。

1-3 ユーザーマニュアルの記号

これらの記号は、このユーザーマニュアルに記載されています



警告

取扱説明書の指示に従わない場合、使用者が負傷したり、死亡したりするか、あるいは付近の人に損傷を与える危険があることを意味します。

重要情報: 重要情報欄は、特に記載された指示に従わない場合、物的損傷の危険があることを示しています。また、ユーザーによる誤操作の危険性がある場合にも使用されます。

補足: その他、使用上役立つ補足説明を示します。

1-4 安全注意事項



警告

本製品を使用する前に、以下の警告指示をお読みください。

- 取扱説明書をよく読み、すべての安全および警告の指示に従ってください。
- 芝刈り機が作動している時は、子供やペット、人を近づけないようにしてください。
- 芝刈り機の上に人を乗せたり、座らせたりしないでください。
- 芝刈り機の安全な操作に精通していない人や人物には、絶対に芝刈り機を操作させないでください。
- 刈刃やその他の可動部に手や足を近づけないでください。

- 運転中は芝刈り機の調整や修理は絶対に行わないでください。
- 芝刈り機を運転する前に、刈り払いエリアのゴミ(おもちゃ、木の枝、衣服、高さが6cm以下のもの)をすべて点検し、取り除いてください。
- ロボット芝刈り機の運転中は、絶対に芝刈り機を持ち上げたり、刃を点検したりしないでください。
- ロボット芝刈り機を持ち上げたり、調整を試みる前に、必ず電源を切ってください。
- 芝刈り機を手動モードで操作する場合は、以下の点に注意してください。
 - ・ 芝刈り機を手動モードで操作する場合は、芝刈り機の周囲から距離を保ち、適切な靴を着用してください。
 - ・ 芝刈り機を30度以上の傾斜地で操作したり、足場を固められない傾斜地で手動操作で使用したりしないでください。
 - ・ 安全機能または装置に異常がある場合は、芝刈り機を操作しないでください。
 - ・ いかなる安全機能または装置も無効にしたり、破壊したりしないでください。
- ブレードを点検または整備するときは、厚手の手袋を使用してください。
- ガイドワイヤーを取り付けるとき、およびワイヤー杭/ペグを打ち込むときは、保護メガネを着用し、手袋を使用してください。ワイヤーがつまずきの危険とならないよう、すべてのペグをしっかりと打ち込んでください。
- 充電ステーションの電源は、延長コードを使用しないでください。延長コードが必要な場合は、漏電の危険があるため、防水処理を必ず行ってください。
- この芝刈り機には、純正のパワーパックと電源装置/充電チャージャーのみを使用してください。
- コードが損傷している場合は、電源/充電器を使用しないでください。
- 充電ステーションの充電シート部分に金属物を置かないでください。
- 芝刈り機の充電ヘッドを横切るように金属物を置かないでください。
- 充電ステーションのドッキング・エリアや充電ステーションのコントロール・パネルに直接水を吹きかけないでください。充電ステーションのコントロールパネルに直接水をかけないでください。
- 芝刈り機には鋭利な回転刃があります! 万が一、重大な怪我をする恐れがありますので、芝刈り作業中は芝刈り機を大切に扱ってください。
- 芝刈り機は、メーカーが説明するメンテナンス手順を実行することで、完璧な動作状態を維持します。適切なメンテナンスは、性能の向上と耐用年数の延長を保証します。
- 電気部品や電子部品に取り返しのつかない損傷を与えないために、ロボット芝刈り機を高圧のジェット水流で洗ったり、部分的に水につけたり、完全に水につけたりしないでください。
- ロボット芝刈り機を爆発性、可燃性の環境で使用することは絶対に禁止してください。
- 操作者または使用者は、他の人々やその所有物に発生した事故や危険に対する責任を負いますので、操作は慎重に行ってください。
- 作業エリア内の小さな穴や小さな盛り上がり等はすべて埋めてください。ロボット芝刈り機を正しく作動させるために必ず行ってください。

2 はじめに

この章には、設置作業を行う前に知っておくべき情報が含まれています。

2-1 製品の概要

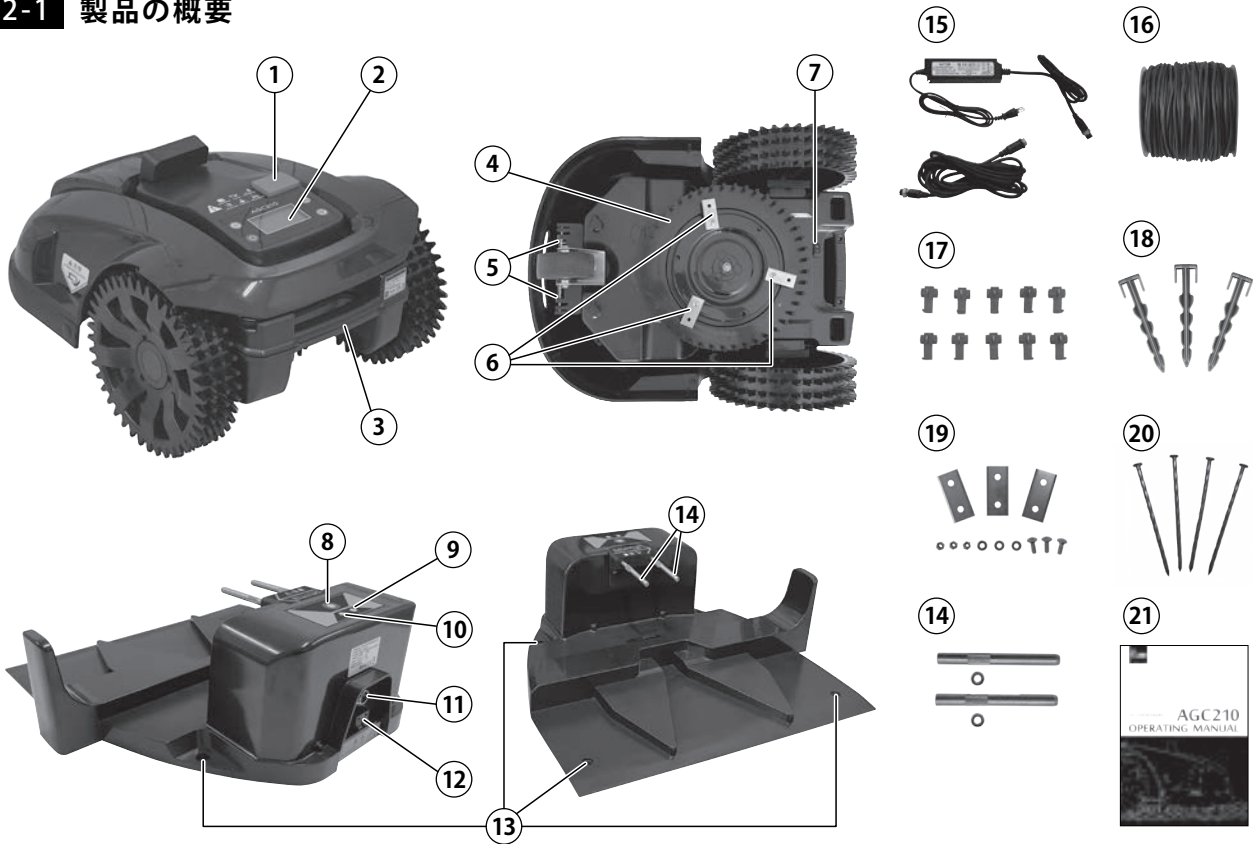

- | | |
|--|--|
| <ul style="list-style-type: none"> ① 緊急停止 [STOP] ボタン
芝刈機の始動 / 停止のためのボタン ② LCD ディスプレイ ③ ハンドル 機体を持ち上げるときに握る ④ 刈刃ディスク ⑤ 充電シート ⑥ ブレード (3枚) ⑦ 電源スイッチ ⑧ ホームボタン
芝刈機の電源が入っているときに押すと、自動的に充電ステーションに戻る ⑨ 充電ランプ
● 赤色：充電中 ● 緑色：充電完了 ⑩ ガイドワイヤー ランプ
○ 白色 (消灯)：接続良好 ● 赤色：ワイヤー断線または切断 ⑪ 電源端子 ⑫ ガイドワイヤー端子
● 赤端子 / ● 黒端子 ⑬ 充電ステーション設置用杭穴 ⑭ 充電用ヘッド
※開封時には充電用ヘッドは装着されていません。 | <ul style="list-style-type: none"> ⑮ 充電チャージャー ⑯ ガイドワイヤー (100m)
芝刈りエリアを設定するために使用 ⑰ ガイドワイヤーコネクター (10個)
ガイドワイヤーを接続のため使用 ⑱ ペグ (100本)
ガイドワイヤーを芝生の周囲や障害物の周囲の地面に固定するために使用 ⑲ 交換用刈刃 (3枚) ⑳ 杭 (4本)
充電ステーションを固定するために使用 ㉑ 取扱説明書 |
|--|--|

消耗部品：

- | | |
|----------------|-----------|
| ■ 交換用刈刃 (3枚) | ■ 杭 |
| ■ ガイドワイヤー | ■ 後輪走行タイヤ |
| ■ ガイドワイヤーコネクター | ■ 前輪タイヤ |
| ■ ペグ | |

2-2 製品の機能

・リフトセンサー

トップカバーとボトムカバーの間にリフトセンサーがあります。芝刈り機が地面から持ち上げられると、1秒以内に作動を停止します。

・チルトセンサー

芝刈り機に傾斜センサーが設置されており、芝刈り機がいずれかの方向に30度以上傾くと、2秒以内に作動を停止します。

・バンブセンサー

トップカバー全体が可動式で、前面と側面の両方にバンブセンサーを装備しています。芝刈り機が固い固定物にぶつかったときに作動します。バンブセンサーが作動すると、芝刈り機は反転して別の方向へ移動します。

・降雨センサー

芝刈り機にはレインセンサーがあり、雨が降っていると、芝刈り機は自動的に充電ステーションに戻ります。降雨センサーはアプリケーションのコントロールパネルからON/OFFを選択できます。オン：雨が降っている場合、芝刈り機は充電ステーションへ戻ります。オフ：雨が降っている場合でも、芝刈り機は芝刈りを続けます。

・無線LAN

iOSユーザーはAPP Storeで「EGROBOT」と検索してダウンロードしてください。AndroidユーザーはGoogle Playで「EGROBOT」と検索してダウンロードしてください。

・エリア作業時間（芝刈りスケジュール）

アプリケーションのコントロールパネルから1週間（月曜日から日曜日まで、各日1回）の芝刈りスケジュールを設定します。エリア位置設定と合わせてご利用ください。

・盗難防止機能

芝刈り機には盗難防止のためのパスワード保護オプションがあり、設定できます。また、充電ステーションがないと芝刈り機は始動できません。

・刈幅…21cm

・簡単なカット高さ調整

刈り込み高さ（2.5cm～5.5cm）をLCDディスプレイで選択できます。

・自動充電システム

バッテリー残量が少なくなると、芝刈りモーターを停止し、ガイドワイヤーを探します。発見すると、周囲のワイヤーをたどって充電ステーションに移動し、自動的に充電します。充電が完了すると、芝刈り機は数センチ後退してスタンバイモードになり、再び操作できるようになります。

・緊急停止ボタン

芝刈り機の上部にSTOPと書かれた黒い緊急ボタンがあります。ボタンを押すことで運転を開始し、もう一度ボタンを押すと芝刈り機が停止します。

・ジャイロスコープ

ジャイロセンサー搭載で、傾斜地でも直進できます。

・超音波センサー

超音波センサーで、障害物を検出します。障害物を検出すると、激しい衝突を避けるためスピードを落とします。

・2つのカッティングモード

芝刈り機には、ストレート（直進）とスパイラル（旋回）の2つのカッティングモードがあります。芝がまばらな場合や、短い場合は直進モード、芝が密集して長い場合は、旋回モードと自動で感知して移動します。また、手動モードの場合は、指示どおりに運転できます。

・ガイドワイヤー

ロボット芝刈り機は、ガイドワイヤーなしでは使用できません。（100m～600mのガイドワイヤーを使用することをお勧めします）芝刈り機はガイドワイヤーに従って充電ステーションまで移動し、ガイドワイヤーの範囲内の芝刈りを行います。

・ガイドワイヤーが切断された場合、または充電ステーションの電源が切れた場合

ガイドワイヤーが切れたり、断線したり、充電ステーションの電源が切れたりすると、芝刈り機は3秒以内に停止します。

・芝刈り機を安全にスタートするための5つのステップ

1. 充電ステーションを充電チャージャーで電源と接続し、充電ランプが緑色であることを確認してください。
2. ガイドワイヤーを充電ステーションに接続し、正しく接続されていることを確認してください。（ガイドワイヤーのランプが白色であることを確認します）
3. 機体下の電源スイッチを入れて、機体上部の緊急停止ボタンを1回押します。
4. パスワードを入力して、モードを選択します。
5. 必要に応じて作業時間を選択します。（10分～250分）

・過負荷保護機能

運転中にモーターが過負荷になる状況がないか、カッティングモーターと走行モーターを常にチェックしています。過負荷が検出された場合は、芝刈り機は自動的に運転を停止します。

・防水機能

防水機能は、トップカバーの下にインナーカバーがあり、内部のパーツを保護しています。（防水クラスIP54）雨天時はレインカバーなど防水性のあるところで停止させてください。また、芝生が非常に濡れている場合は、ロボット芝刈り機に作業をさせないでください。

・エリア設定

芝刈り機で刈るエリアを選択できます。広い庭に最適です。この機能は、タイムテーブルと組み合わせる必要があります。16ページ『5-4 エリア設定』を参照してください。

・アプリケーションで言語を選択できます

日本語以外にもオプションで13の言語が選択可能です。英語/フランス語/ドイツ語/デンマーク語/スウェーデン語/フィンランド語/ノルウェー語/イタリア語/スペイン語/ロシア語/ポーランド語/オランダ語/中国語

・タッチセンサー

芝刈り機が芝を刈っている時に機体後部のハンドルに触れると、芝刈り機は停止します。

2-3 製品の情報

モデル番号	AGC210	バッテリー		
芝刈り機の技術情報		バッテリーの種類	リチウムイオン	
梱包重量	16.5kg	バッテリー容量	5.2Ah	
機体重量	13.5kg	充電時間	約2時間	
機体寸法	52cmx39cmx27cm (LWH)	平均稼働時間	2~3時間	
定格出力	85W	機能		
騒音値	約 68デシベル	ガイドワイヤーのエッジカット機能はオプション選択	✓	
刈刃数	3枚	充電ステーションに電力が供給されないと、芝刈り機は使用不可	✓	
刈高	2.5cm~ 5.5cm	ガイドワイヤー切断・破損時、ロボット芝刈り機は停止	✓	
刈幅	21cm	刈り高さ調整	✓	
芝刈速度	35m/分	降雨センサー	✓	
刈刃回転速度	3200rpm	自動充電	✓	
傾斜登坂能力	最大傾斜角度 30°	スパイラル（旋回）カットモード	✓	
最高使用温度	40℃	ストレート（直進）カットモード	✓	
刈面積（1回充電あたり）	500㎡±20%	盗難防止機能	✓	
作業能力	1,500㎡±20%	リフトセンサー	✓	
注： 1回の充電でどれくらいの面積を刈るかは、主に芝の状態や種類、成長速度、湿度によって決まります。庭の形状も重要です。 庭が主に芝生で構成されている場合は、芝刈り機は、木々や花壇、歩道で区切られた小さな芝生で構成されている場合よりも、1時間あたりより広い面積を刈ることができます。		傾斜センサー	✓	
		WiFiアプリケーション	✓	
		バンプセンサー	✓	
		LCDディスプレイ	✓	
		防水機能	✓	
		エリア稼働時間（芝刈スケジュール）	✓	
		緊急停止ボタン	✓	
		パスワード設定	✓	
		充電ステーションとガイドワイヤー	超音波センサー	✓
		充電ステーション寸法	44cmx48.2cmx15cm (LWH)	ジャイロスコープ
ガイドワイヤーの最大長さ	600 m/0.5mm	言語オプション	✓	
標準ガイドワイヤー長さ	100m/0.5mm	エリア設定	✓	
		タッチセンサー	✓	
		レンジオプション	✓	

2-4 作業ルート

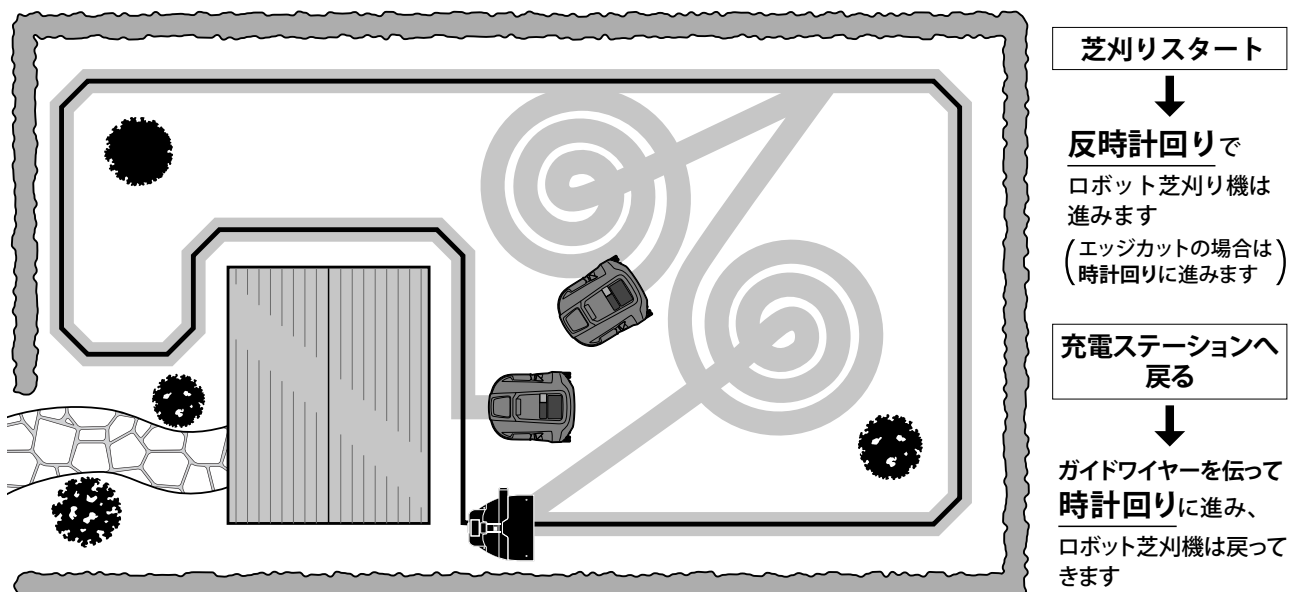

3 設置方法

この章では、この芝刈り機の設置方法について説明します。設置を始める前に、4ページ『2章はじめに』をお読みください。設置を始める前に、この章をすべてお読みください。設置の仕方は、芝刈り機の操作に影響します。そのため、設置は慎重に行うことが重要です。

3-1 準備

- ・説明書をよくお読みください。
- ・芝刈り機の操作と正しい使用方法に慣れてください。
- ・説明書を読んでいない人に芝刈り機を使用させないでください。
- ・操作者または使用者は、他の人や物に対する事故や損害に対しての責任を負いますので、操作は慎重に行ってください。

3-2 ハードウェア設定









このロボット芝刈り機が採用しているカッティング・システムは、エネルギー効率が高く効果的な原理に基づいています。通常の芝刈り機とは異なり、芝をちぎるのではなく、芝を切断します。

ロボット芝刈り機はレインセンサーを搭載しています。良好な芝のカッティングと、部品の損傷をさけるためにも、晴れた天候で芝刈り機を操作することをお勧めしています。雨天でも芝刈り機は使用できますが、濡れた芝は芝刈り機に集まりやすく、急斜面ではスリップの危険性が高まるためお勧めしません。

最良の刈り取り結果を得るためには、刃の状態が良好でなければなりません。刃の切れ味をできるだけ長く保つために、芝生に枝や小石などの障害物（特に高さ 6cm 以下のもの）を置かないことが重要です。芝生が平らになるように、小さな穴を埋め、土の盛り上がり均等にしてください。

刈刃ディスクの高さ調整

機体上部のコントロールパネルから調整できます

1. セッテイ () を選択し、決定ボタン () を押して入力する
2. () () ボタンでカッティングハイトを選択し、決定ボタン () を押す
3. () () ボタンで25~55mmの刈り高さを選擇する
4. 決定ボタン () を押して確定する。

例: 刈り高さ30mmの場合

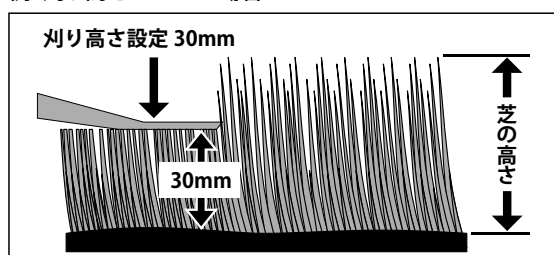

3-3 充電ステーションの設置

最適な設置場所を選んでください。平らで、水がなく、磁気干渉がなく、充電ステーションの前に障害物がないことを確認してください。

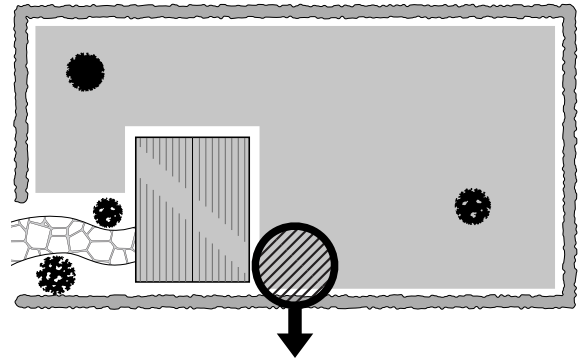

充電ステーションに最適な設置場所

1. 平らであることを確認してください。
2. 磁気干渉なし
3. 水がなく、水たまりから遠い
4. 充電ステーションの前に障害物がないこと。

・充電ステーションを水平な場所と正しい方向に固定してください。

○ 絵が示すようにガイドワイヤーを敷いてください。

○ 充電ステーションの下を通るガイドワイヤーは矢印マーク位置に合わせて敷き、黒端子へ接続します。

○ 充電ステーションはハンマーを使って、4本の杭で固定してください。

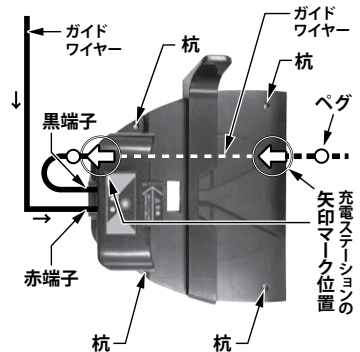

重要情報: ロボット芝刈り機は時計回りに回転して充電ステーションに戻ってきます。回転時にロボット芝刈り機が正しく進入するため、充電ステーションを反時計回りに向ける必要があります。

・充電ステーションを固定する前に、ロボット芝刈り機がガイドワイヤーに沿って時計回りに充電ステーションに戻ることを確認してください。

重要情報: 充電ステーションのプレートを踏んだり歩いたりしないでください。

重要情報: 充電ステーションとロボット芝刈り機が雨に長時間さらされ、使用寿命が短くなるのを避けるため、充電ステーションに天蓋またはレインカバーを取り付けることをお勧めします。

3-4 ガイドワイヤーの設置

長すぎる芝はロボット芝刈り機に過剰な負荷をかけてしまいます。まず最初に芝刈りを行ってから、ガイドワイヤーを設置するようにしてください。

3-4-01 ガイドワイヤーの設置方法

ガイドワイヤーは、**A**または**B**のいずれかの方法で設置できます。

A ペグでワイヤーを地面に固定する。

最初の数週間は、ガイドワイヤーを調整することもあるため、まずはペグで固定するのがおすすめです。

B ワイヤーを埋設する。

ガイドワイヤーを埋設することをおすすめしています。(最大深さ5cm) 必要であれば、2つの方法を組み合わせて、一方をペグで固定し、もう一方を埋設することもできます。

- ガイドワイヤーを固定する場合、1メートル間隔でペグで打ち込みます。その際、角度をつけるよりも、なだらかなカーブを描くように設置する方が、ロボット芝刈り機は滑らかに移動ができます。以下の図を参照してください。

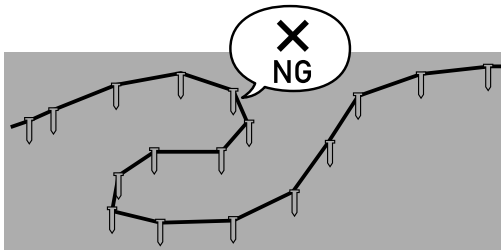
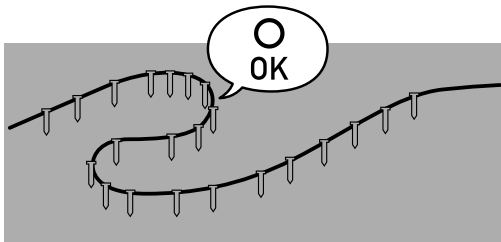

- 芝刈り機がワイヤーを切らないように、ガイドワイヤーを芝の下に埋め、ペグで地面に固定する。

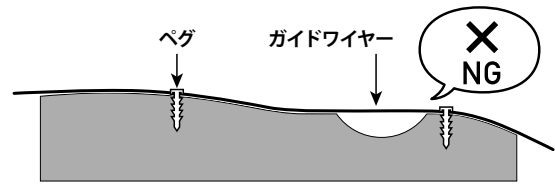

ペグを追加して、ガイドワイヤーを地表の芝の上まで引き下げる

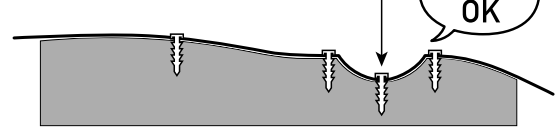

- 重要情報:** 地面が硬かったり乾燥していたりすると、ペグを打ち込む際にペグが折れることがあります。その場合は、ペグを打ち込む場所の芝生に水を撒いてください。

3-4-02 ガイドワイヤーの必要な距離について

- 充電ステーション前面の必要な距離
充電ステーションの前から最初の角まで、最低 2.5メートルの直線的なガイドワイヤーを敷設してください。
- 家屋、壁、フェンスなど、芝生よりも高い障害物が作業区域にある場合は、ガイドワイヤーを最低 2メートル離して敷設してください。
- 障害物からは少なくとも 40cm 離してガイドワイヤーを敷設してください。これにより、芝刈り機が障害物に衝突するのを防ぐことができます。
- 通路や芝生と同じ高さの地面がある場合、ガイドワイヤーは端から 10cm 以上離して敷設してください。

- 重要情報:** プールや池が芝生と同じ高さの場合、プール(池)の端とガイドワイヤーの間の最低距離は40cm必要です。2つのコーナー間、または芝刈りが必要な通路幅は最小距離 1mです。

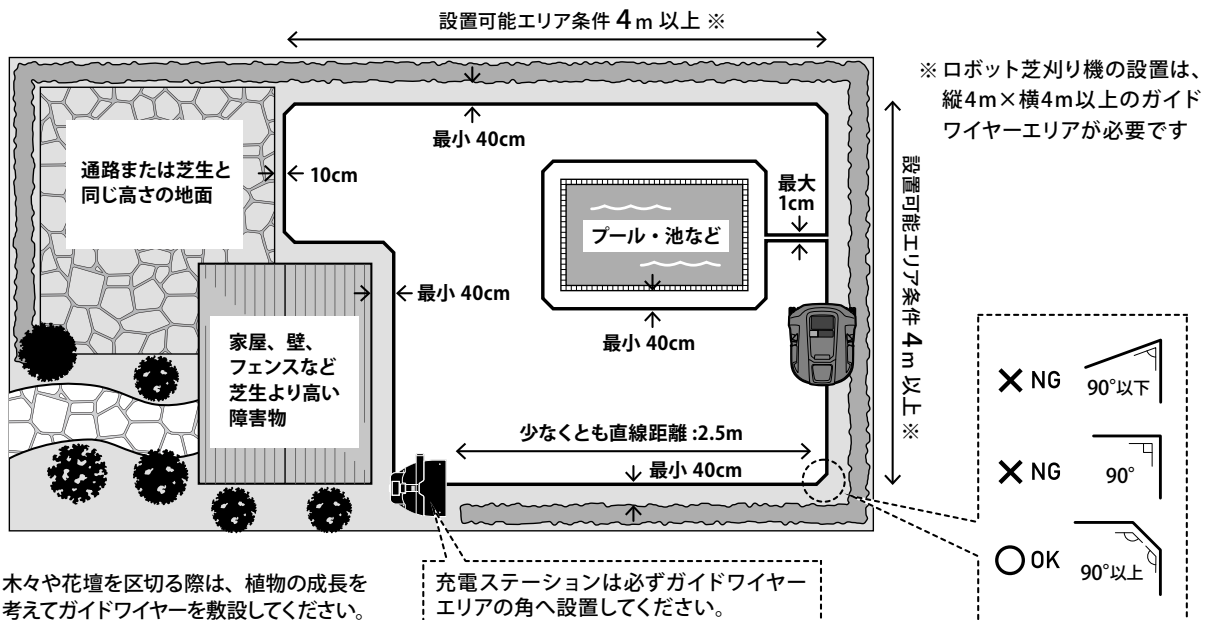

3-4-05 ガイドワイヤーの接続方法②

切断されたワイヤーの両端の距離が足りない場合は、ワイヤーコネクタを2つ使用し、適度の長さのガイドワイヤーを追加して連結してください。

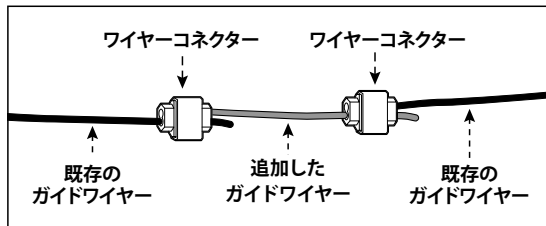

警告

ワイヤーコネクタは芝刈り時に巻き込まれる場合がありますので、しっかりと地面に埋め込み、ペグを使用して地面から浮かないように敷設してください。

3-4-06 作業エリアに傾斜がある場合

芝刈り機は 30 度未満の傾斜で作業ができます。ただし、ガイドワイヤーの敷設は、基本的に 10 度未満の平地で行ってください。

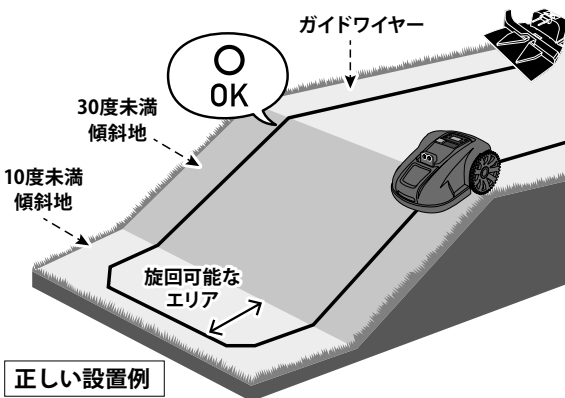

正しい設置例

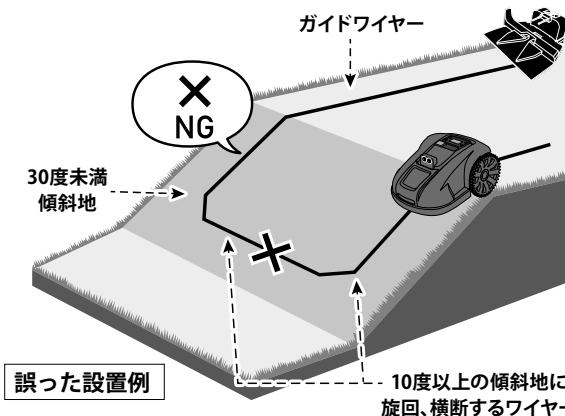

誤った設置例

重要情報:

10度～30度未満の傾斜にガイドワイヤーを敷設する場合は、図のように、傾斜の先に旋回可能な10度未満の平地のエリアを確保してください。芝刈り機はガイドワイヤーに沿って移動するため、傾斜が険しい場所にワイヤーを敷設することはできません。

3-5 充電ヘッドの取付方法

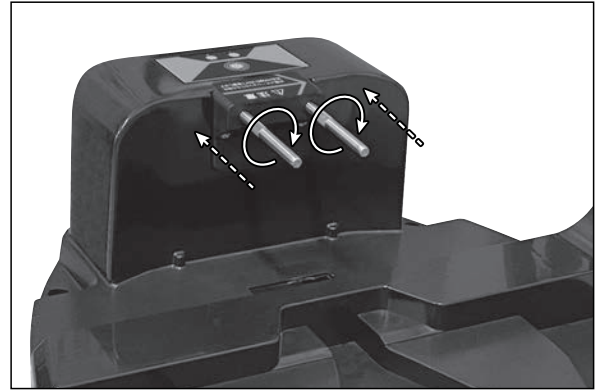

充電ステーションの充電ヘッド用の2箇所の端子に、ワッシャーを各1つずつ通します。充電用ヘッドを時計回りに回転させて奥まで差し込み、しっかりと固定してください。

3-6 ガイドワイヤーと充電ステーションの接続

1. 銅の端子からはみ出さないように、ガイドワイヤーの両端を 1cm の長さに剥いてください。

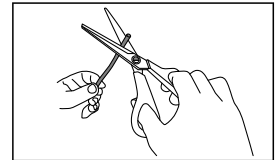

2. ガイドワイヤーの両端を充電ステーションのそれぞれの端子に接続してください。

注意：プラスとマイナスの端子に注意してください。

前側からのガイドワイヤーを黒端子に、後側からのガイドワイヤーを赤端子に接続してください。

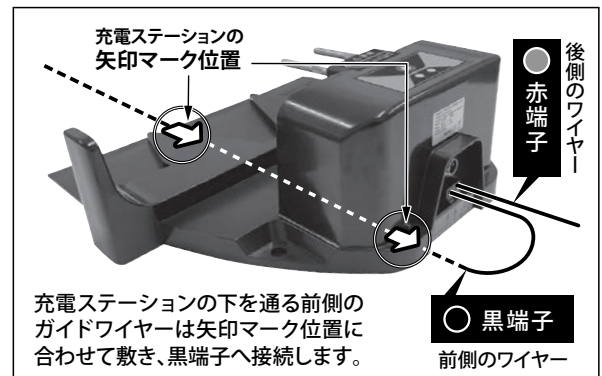

充電ステーションの下を通る前側のガイドワイヤーは矢印マーク位置に合わせて敷き、黒端子へ接続します。



警告

ガイドワイヤーの両端が濡れた芝生に直接触れないように注意してください。

3. ガイドワイヤーが充電ステーションと正常に接続されている場合はガイドワイヤーランプは白色(消灯)です。ガイドワイヤーと充電ステーションの接続に失敗すると、赤いランプが点灯し、充電ステーションからビーブ音が鳴ります。



警告

背面から赤端子へ接続するガイドワイヤーは、余分な距離を切り落としてから、充電ステーションへ接続してください。

3-7 電源接続

重要情報: 充電チャージャーは必ず最初に充電ステーションに接続し、次に電源を接続してください。

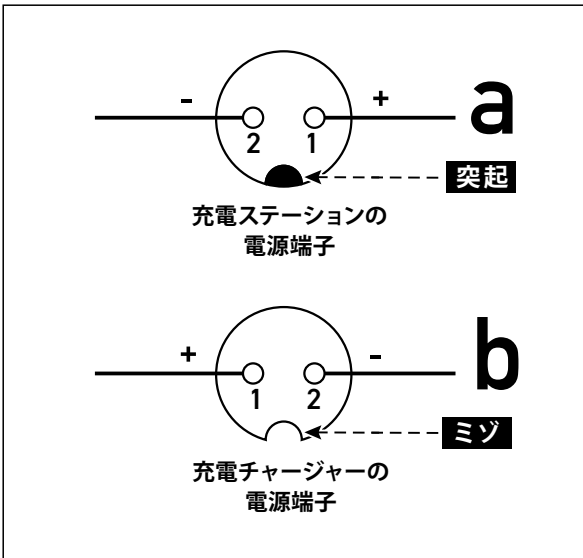

1. 充電チャージャーの電源端子 b と充電ステーションの電源端子 a を接続します。プラグ a の 1 とプラグ b の 1 を接続し、しっかりとねじ込みをしてください。

※コネクターの突起とミゾを合わせて差し込んでください

2. 充電チャージャーのコンセントを電源に接続します。
3. ステーションの充電ランプ … 充電完了：● 緑色に点灯
充電中：● 赤色に点灯

充電チャージャーの設置について

充電チャージャーとコードの接続箇所は、地面から 30cm 以上離れた雨の当たらない場所に設置してください。

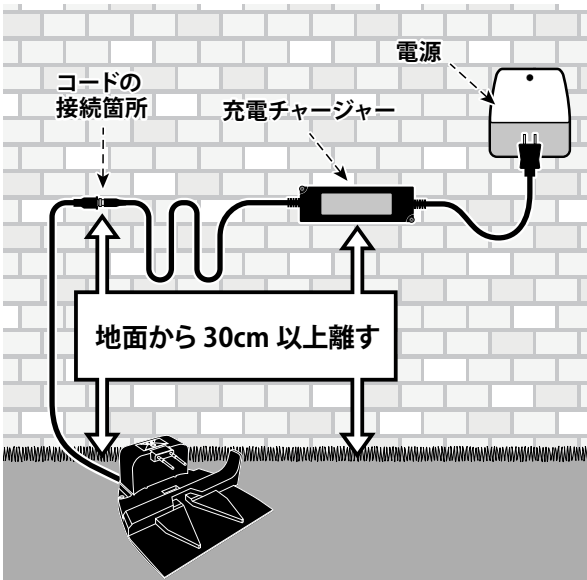

3-8 充電

1. 充電電圧：24V、充電電流：4A になります。
2. ディスプレイに下の画面が表示がされたら、ロボット芝刈り機はガイドワイヤーを見つけ、充電のために、充電ステーションへ戻ります。

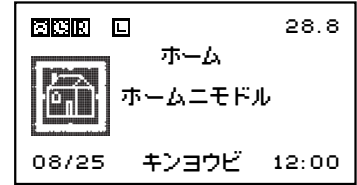

3. 【充電中です】
充電ステーションへ入ると下の画面が表示されます。

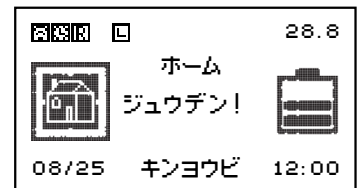

4. 【充電中です。レインセンサーが作動しています】
レインセンサーが作動して、充電ステーションへ戻って来た場合は、下の画面が表示されます。

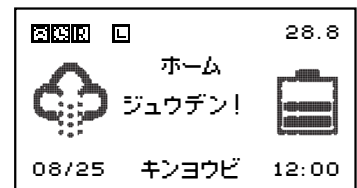

重要情報: 充電中はすべてのボタン(緊急スイッチと電源ボタンを除く)はロックされており、ロボット芝刈り機の充電中は使用できません。

5. 充電が完了すると芝刈り機は数センチ後退します。完全に充電された後はスタンバイモードになり、その場所で停止します。

補足: 購入して最初に使用する際は、ロボット芝刈り機を直接充電ステーションの上に乗せ、充電ヘッドと充電シートを接触させて充電を開始してください。充電が完了すると、自動的にスタンバイモードになります。操作を開始することが可能です。

4 コントロールパネル

4-1 ロボット芝刈り機 コントロールパネル

ホームボタン

- ・芝刈り機が作動している時にこのボタンを押すと充電のために自動的に充電ステーションへ戻る

決定ボタン

- ・選択を確定するまたは入力する

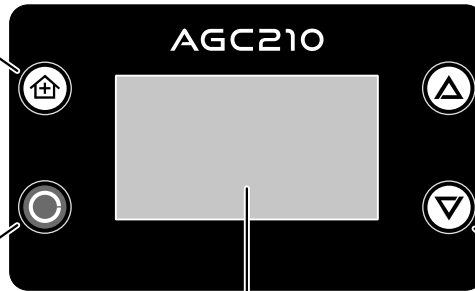

上選択ボタン

- ・メニューを選択して、上へ進む
- ・メニューを選択して、左へ進む
- ・図を選択

下選択ボタン

- ・メニューを選択して、下へ進む
- ・メニューを選択して、右へ進む
- ・数字を選択

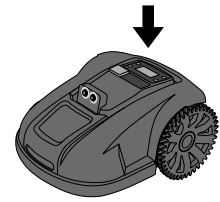

コントロールパネルディスプレイ

A. 充電ステーション

B. 作業スケジュール

C. 降雨センサー

D. ジャイロセンサー

E. ラインマーク

F. 超音波センサー

G. タッチセンサー

H. オートモード(自動運転)

I. バッテリー電圧

J. 月/日

K. 曜日

L. 時間

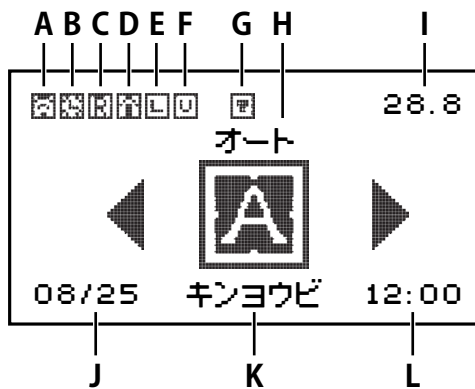

セッテイ (各機能設定)



エリア (作業エリア設定)



カクニン (機体状況の確認)



ケイコク (警告表示)



ホーム (充電ステーション)



アメ (降雨)



ジュウデン (充電中)

4-2 充電ステーション コントロールパネル

ホームボタン

- ・芝刈り機の電源が入っているときに押すと、自動的に充電ステーションに戻る

- ・芝刈り機との接続の際に押す (20ページ『6-7 アドレス設定』参照)

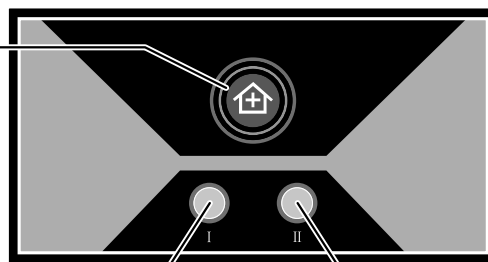

Ⅰ ガイドワイヤー ランプ

- 白色 (消灯) : 接続良好
- 赤色 : ワイヤー断線または切断

Ⅱ 充電ランプ

- 赤色 : 充電中
- 緑色 : 充電完了

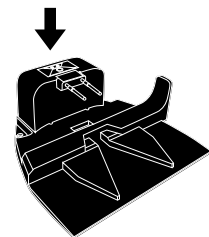

5 アプリケーションマニュアル

このアプリはiOS (iPhone / iPad) とAndroid (携帯電話) に対応しています。

iOS版 (iPhone / iPad) のダウンロードとインストールは14ページにお進みください。

Android版アプリケーションのダウンロードとインストール

こちらのQRコードから
インストールできます。



Android 版 "EGROBOT"

- ◆ Androidユーザーは、
Google Playで "EGROBOT"を検索してダウンロードしてください。
- ◆ 初めて使用する場合は充電ステーションとガイドワイヤーを接続し、取扱説明書に従ってロボット芝刈り機の電源を入れてください。

- ①  インストールした
"EGROBOT"アプリケーションを開きます。

接続管理画面のSSID:Wi-Fi名の横にある三角アイコンをタップします。
MiotLinkAp_Xxxxで始まるWi-Fiを見つけて選択し、接続ボタン
をタップします。



警告

「インターネットが利用できない可能性があります」と表示されている間は、常に接続を許可し、Wi-Fi接続を維持してください。

- ② Wi-Fi接続が完了するのを待ちます。
接続が完了すると、メニューのトップ画面が表示されます。

注：ロボット芝刈り機は、一度に1台のスマートフォンにしか接続できません。

補足説明：初めてのデバイス接続では、約3分～5分かかる場合があります。アプリケーションが長時間『接続しています』と表示されたままの場合は、アプリケーションを再起動してください。自動的に読み込まれます。

- ③ 15ページ『5-1遠隔操作』にお進みください。



- ② メニュートップ画面 表示



iOS版アプリケーションのダウンロードとインストール

こちらのQRコードからインストールできます。



iOS版 "EGROBOT"

- ◆ iOSユーザーはAPP Storeで "EGROBOT" を検索しダウンロードしてください。
- ◆ 初めて使用する場合は充電ステーションとガイドワイヤーを接続し、取扱説明書に従ってロボット芝刈り機の電源を入れてください。

- ① **設定 < モバイル通信 < モバイルデータ通信 < オフ**にします。

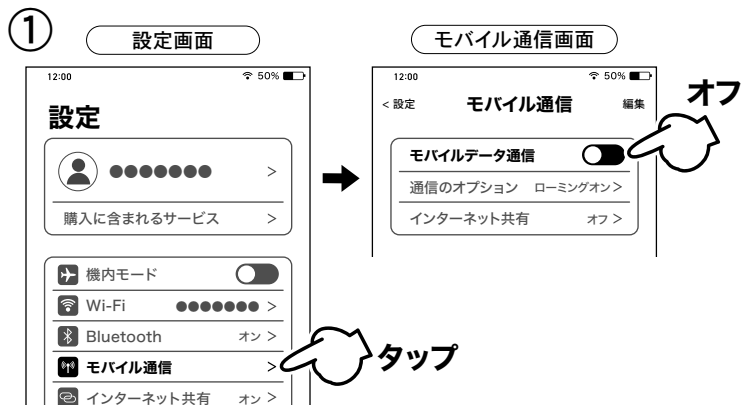

- ② **設定 < Wi-Fi < オン**にします。ネットワークから、**MiotLinkAp_XXXX**で始まるWi-Fiを見つけ、タップして、接続を開始します。
- マークが表示されたら接続完了です。Wi-Fiリストを閉じてください。

注：ロボット芝刈り機は、一度に1台のスマートフォンにしか接続できません。

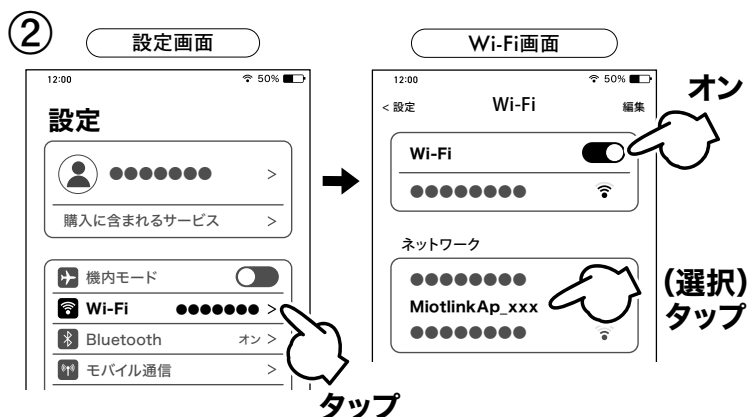

- ③ インストールした**"EGROBOT"**アプリケーションを開きます。ロボット芝刈機と接続されます。

注：初めてのデバイス接続する場合や、アプリケーションが長時間『接続しています』と表示されたままの場合、またはメニューボタンを押しても『先に機器を追加してください』と表示される場合は、**アプリケーションを再起動**してください。自動的に読み込まれます。



警告

「インターネットが利用できない可能性があります」と表示されている間は、常に接続を許可し、Wi-Fi接続を維持してください。

iOS補足：アプリケーションとロボット芝刈り機の接続後は「モバイルデータ通信」をオンに戻してください。次回以降も接続できない場合は、①「モバイルデータ通信」をオフにしてからアプリケーションを開いてください。

- ③ **"EGROBOT"メニュー画面** **開く**



- ④ 15ページ『5-1遠隔操作』にお進みください。



インストールした“EGROBOT”のアプリケーションを開きます。

メニュートップ画面

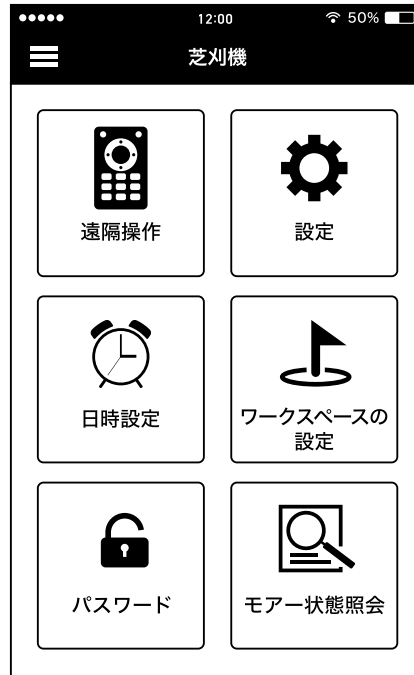

5-1 遠隔操作

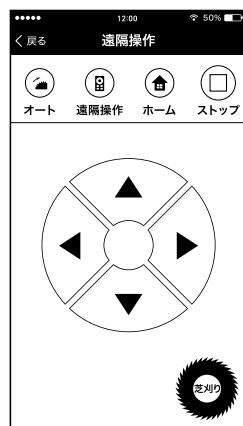

1. 「オート」をタップすると、芝刈り機は自動的に作動します。
2. 「遠隔操作」をタップすると、芝刈り機は手動で動作し、ユーザーはスマートフォンで芝刈り機が作動するよう、指示することができます。
3. 「ホーム」をタップすると、芝刈り機はステーションへ戻ります。
4. 「ストップ」をタップすると、芝刈り機が停止し、待機します。
5. 右下の「芝刈り」をタップすると、カッティングのオン/オフを切り替え、始動することができます。

5-2 機能設定

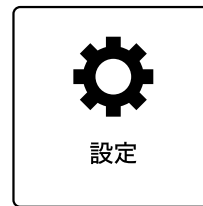

1. 【アドレス設定】
芝刈り機のアドレスを01～58の間で設定できます。
2. 【言語選択】
日本語以外の13言語を選択可能です。
英語/フランス語/ドイツ語/デンマーク語/スウェーデン語/フィンランド語/ノルウェー語/イタリア語/スペイン語/ロシア語/ポーランド語/オランダ語/中国語
3. 【レンジ設定】
バンプセンサーの感度を4段階で選択できます。値が小さいほど、バンプセンサーの感度が高くなります。
使用例：◇テスト操作(人工芝など)…範囲=2 ◇本物の芝生…範囲=3 ※レンジ設定は[3]でご使用ください。
4. 【降雨センサー】
ロボット芝刈り機を長くお使いいただくために、常に有効にしてください。
オン：雨天時、芝刈り機は充電ステーションへ戻ります。
オフ：雨が降っていても芝刈り機は動き続けます。
5. 【超音波センサー】【タッチセンサー】【プレッシュャーセンサー】【コンパス機能】【音声警報】
オン/オフで機能を任意で選択することができます。
6. 設定が終わったら、【更新】をタップして設定内容を保存してください。

5-3 日時の設定

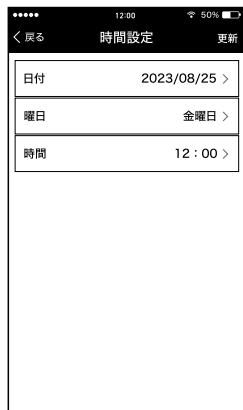

タイムスケジュールを設定するには、芝刈り機の日時を設定する必要があります。

1. 携帯電話の時刻が正しいことを確認してください。
2. アプリケーションの時間設定を入力し、現在時刻を送信してください。
3. 設定完了後、画面右上の「更新」ボタンをタップして、設定を保存してください。

重要情報： アプリケーションに表示される時間は、ロボット芝刈り機の時間ではなく、携帯電話の時間です。

5-4 エリア設定

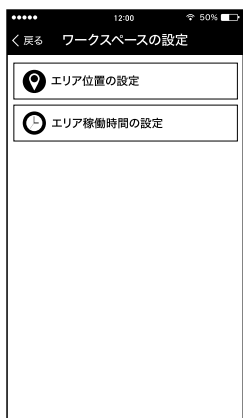

ロボット芝刈り機の日時を設定するには、ロボット芝刈り機の日時を設定する必要があります。

【作業エリア設定】

最大6つの異なる開始点を選択できるため、広い面積の芝生を効率よく刈っていくことが可能です。

エリアの設定前に、エリア数やスタート地点をあらかじめ決めてから、設定を行ってください。

注：小さな庭の場合は、作業エリアを設定する必要はありません。

エリアやメモリーポイントの設定を始める前に、芝刈り機の電圧が27V以上であることを確認し、ロボット芝刈り機を充電ステーションに置いてください。

注：作業エリアの設定は、本機のコントロールパネルでも行えます。取扱説明書18～22ページ『6.操作方法』と合わせてお読みください。

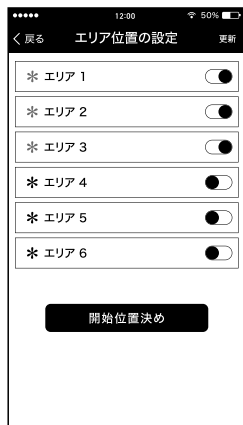

1. 設定する作業エリア数を決めて、アプリケーション画面「ワークスペースの設定」をタップして、「エリア位置の設定」をタップします。
2. エリア2～エリア6を、オン/オフの選択をしてください。オンに設定すると、* マークが赤に変わります。
 - エリア1はすでに初期設定でプログラムされているため、オン/オフの選択はできません。
3. 設定したいエリアすべてのオン/オフを選択したら、【更新】を2回タップしてロボット芝刈り機に受信させます。
4. 【開始位置決め】をタップすると、ロボット芝刈り機が反時計回り方向に周囲を移動し始めます。進んで行き、ロボット芝刈り機が次のエリアを設定したい場所にきたら【開始位置決め】ボタンをもう一度タップしてください。
5. 作業エリアを設定してロボット芝刈り機が停止したら、【更新】を2回タップして変更を保存し、ロボット芝刈り機が変更を受け取ったことを確認してください。

エリア設定例（エリアを3つに分けた場合）

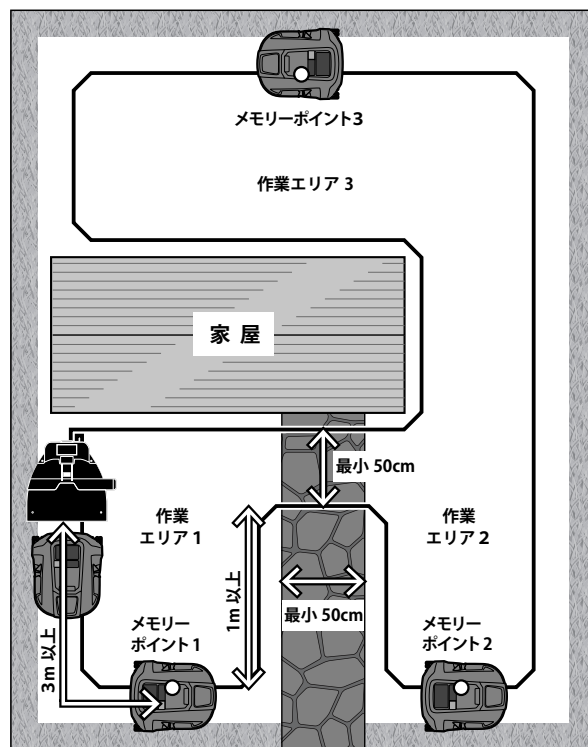

補足： エリアまたはメモリーポイントは、ロボット芝刈り機が芝刈りを開始する場所になります

- メモリーポイントは2つのコーナーの真ん中に設定するのが望ましいです。
- メモリーポイントの位置は、充電ステーションからガイドワイヤーを3メートル以上離して設定するのがおすすめです。
- 通路を囲むようにワイヤーを配線し、エリアを区切ります。通路の端から端までのガイドワイヤーの距離は最低1メートル以上にしてください。
- あるエリアから別のエリアへの通路となるガイドワイヤーの間隔は、最低でも50cm以上が必要です。

エリア内での稼働時間の設定

1週間の各曜日ごとにタイムスケジュールを設定できます。

1. アプリケーション画面
「エリア稼働時間の設定」を
タップします。
2. 設定したい曜日をタップしてく
ださい。
3. 【エッジカット/縁回りのカット】
お好みで選択(オン/オフ)し
てください。



- エッジカットをオンにすると、
スタートするたびにロボット
芝刈り機は充電ステーショ
ンから離れて、時計回りに移
動しながら芝の端刈りを始
めます。再び充電ステーショ
ンへ戻って来た後、エリア内
の芝刈りをしていきます。

4. 【開始時間】
ロボット芝刈り機をスタートさ
せたい時間を設定ください。
5. 各エリアの「芝刈り時間」を選
択してください。
6. 右上の「更新」ボタンをタップ
してください。ロボット芝刈り機
のピープ音が1回鳴れば、タ
イムスケジュール設定は完了
です。

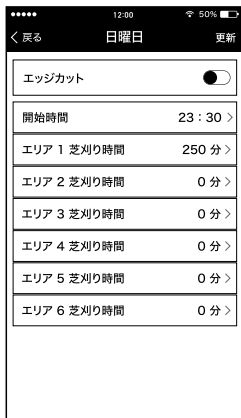

■ ご注意ください

- タイムスケジュールの変更は、ロボット芝刈り機が受信し、
保存するまでに一定の時間が必要です。
- タイムスケジュールを設定しない場合は、任意の日時通り
に作業を開始します。
- 設定した作業エリア以外にタイムスケジュールを設定する
と、その時間は芝刈りを行うことができません。
- 設定した作業エリアを「0分」と設定すると、そのエリア内
は芝刈りを行いません。

5-5 パスワード設定

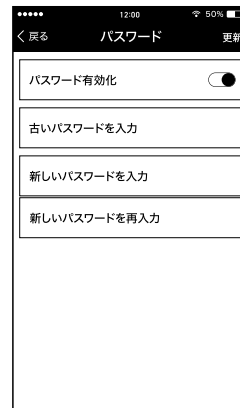

ロボット芝刈り機のパスワード設
定ができます。

※設定は、4桁の数字を入力して
ください。

初期パスワード：1234

1. 上記のパスワードを入力する。
2. 設定したい新しいパスワード
を入力する。
3. 同じ新しいパスワードを入力
する。
4. 画面右上の「更新」ボタンを
タップする。

注：パスワード機能は任意で
選択してください。

5-6 ロボット芝刈り機の状態確認

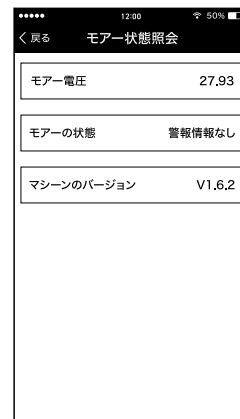

こちらの画面で、ロボット芝刈り機
の状態を確認できます。

1. 「モーターの電圧」をタップする
と、ロボット芝刈り機の電圧
が表示されます。
2. 「モーターの状態」をタップす
ると注意情報の確認ができ
ます。
3. 「マシンのバージョン」を
タップすると、ロボット芝刈り
機のシステムバージョンが表示
されます。

6 操作方法

正しくお使いいただくために

- ・近くにペットや子供、人がいることがわかっている場合は、芝刈り機を運転したまま放置しないでください。
- ・芝刈りは、日中または照明の下で行ってください。
- ・濡れた芝の上で芝刈り機を操作しないでください。
- ・裸足やサンダル履きで芝刈り機を操作しないでください。
- ・必ず適切な靴と長ズボンを着用してください。
- ・傾斜地では、足元に注意して操作してください。
- ・芝刈り機を手前に反転させるときは、十分に注意してください。
- ・芝刈り機を始動する際は、必ず刈刃から足を離して、説明書に従って芝刈り機を操作してください。



警告

芝刈り機を始動する前に、安全に関する指示をお読みください。



警告

回転刃に手や足を近づけないでください。モーターが回転しているときは、絶対に手や足を芝刈り機に近づけたり、芝刈り機の下に入れたりしないでください。

6-1 準備

- ・ガイドワイヤーが正しく接続されていることを確認してください。
- ・芝刈り機を使用する場所を定期的に点検し、石、枝、針金、その他の異物(特に高さが6cm未満のもの)を取り除きます。
- ・刈刃、刈刃ボルト、カッターアセンブリに摩耗や損傷がないか、定期的に点検してください。摩耗や損傷のある刃やボルトは、バランスを保つためにセットで交換してください。
- ・ガイドワイヤーの両端を充電ステーションの端子に接続し、ワイヤーが正しく接続されていることを確認してください。充電ステーションのランプが白色(消灯)であれば正常です。
- ・充電チャージャーを充電ステーションに挿入し、ネジキャップで固定します。そして充電チャージャーを電源に接続してください。充電ステーションが正しく接続され、充電ステーションのランプが緑色であることを確認してください。
- ・芝生に小さな穴や盛り上がりがないか定期的に点検してください。

重要情報: ガイドワイヤーまたは充電ステーションが正しく接続されていないと、芝刈り機の使用が開始できない場合があります。

6-2 ロボット芝刈り機の始動

ロボット芝刈り機の始動方法は2種類あります

1. ロボット芝刈り機を時計回りにガイドワイヤーに乗せ、芝刈り機が充電ステーションの充電ヘッドに接続されていないことを確認する。(ロボット芝刈り機が充電ヘッドに接続している場合は、再充電モードとなり、始動できません)
2. ロボット芝刈り機をスタート地点まで持っていき、エッジ刈りをオフに設定すると、ロボット芝刈り機は直接芝生の内側を刈り始める。エッジ刈りがオンの場合、ロボット芝刈り機はガイドワイヤーに沿って1周し、充電ステーションに戻る。

ロボット芝刈り機のスタート

1. ロボット芝刈り機下の電源ボタンのスイッチをオンにして起動する
2. 緊急停止ボタンを押して、ロボット芝刈り機の電源を入れる
3. パスワードを入力(初期パスワード:1234)
4. オートモード()を選択すると、芝刈り機が動き出す
5. オートモードは、作業時間(10分~250分)を選ぶことができる

注: 芝刈り機が充電ステーションとの接続を失った場合は、「オート」または「ホーム」モードは起動できません。ディスプレイには右のように表示されます。

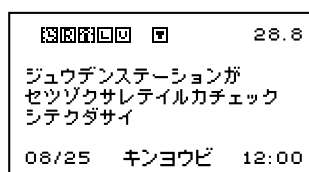

6-3 芝刈り機の停止／芝刈り機の電源を切る

ロボット芝刈り機の停止方法は2種類あります

1. アプリケーション画面で停止ボタンをタップする。芝刈り機が停止し、スタンバイモードになる。
2. 緊急停止ボタンを直接押すことで、芝刈り機の電源を切ることができる。
3. ロボット芝刈り機の下電源スイッチをオフにして、電源を切る。

6-4 緊急停止ボタン(STOPボタン)

ロボット芝刈り機の緊急停止[STOP]ボタンを押すと、芝刈り機が停止し、電源が一度に切れます。運転を再開する場合は、再始動を行ってください。

重要情報: 雨天時や芝生が非常に濡れている場合は、物置や防水ハウスの下にロボット芝刈り機を止めてください。



警告



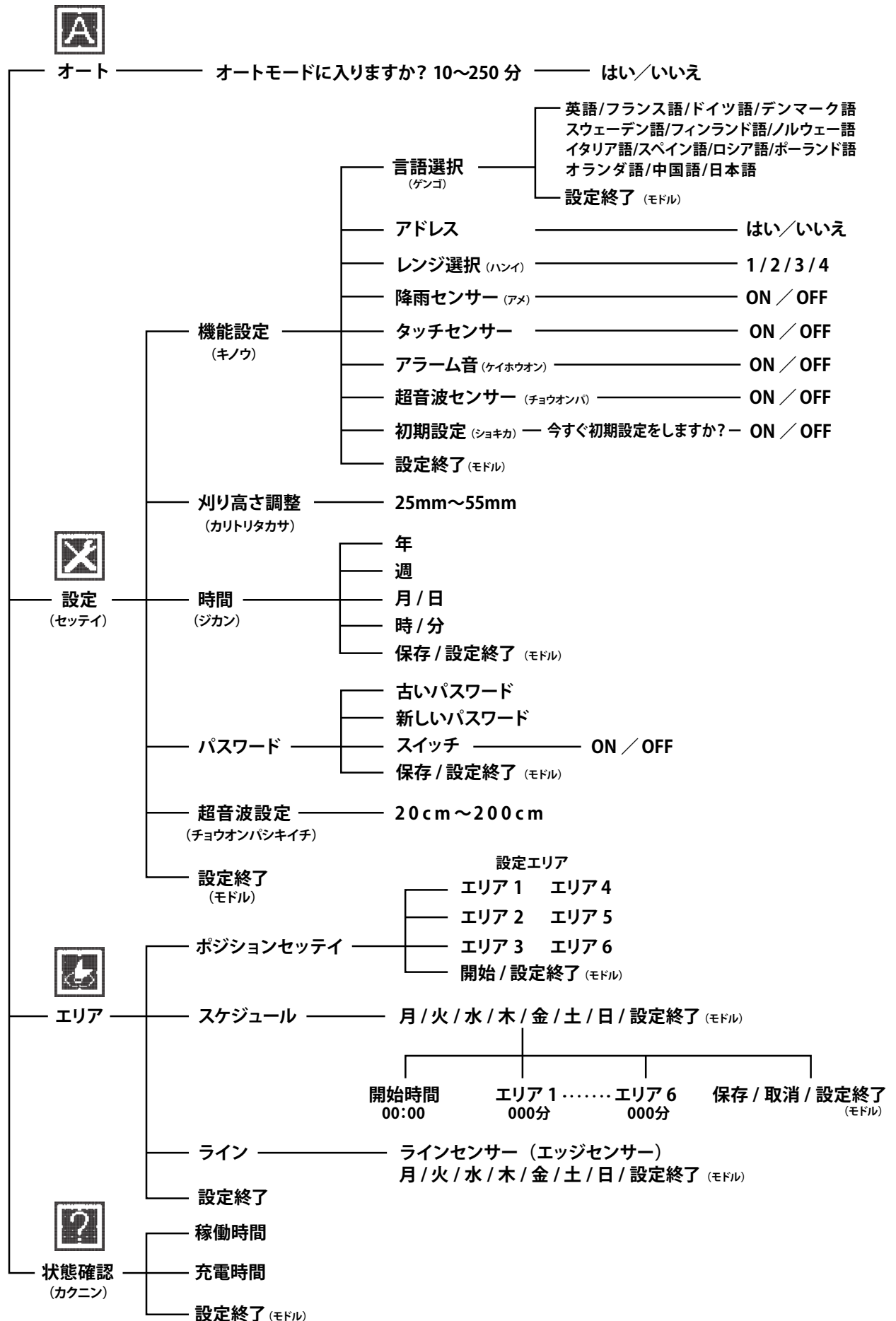

防水等級IP54は、ロボット芝刈り機が激しい雨の下で働くことができることを意味するものではありません。長い使用寿命を保つために、雨の中で芝刈り機を稼働させないことをお勧めします。

6-5 ロボット芝刈機のメニュー構成

ロボット芝刈機
メインメニュー



6-6 言語選択





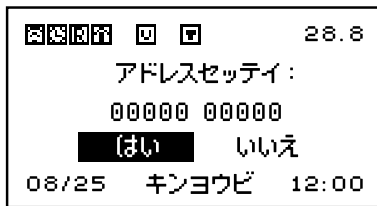

1. セッテイ () を選択 → 決定ボタン () を押す
2. キノウを選択 → 決定ボタン () を押す
3. 「ゲンゴ」を選択 → 決定ボタン () を押す
4. 英語/フランス語/ドイツ語/デンマーク語/スウェーデン語/フィンランド語/ノルウェー語/イタリア語/スペイン語/ロシア語/ポーランド語/オランダ語/中国語/日本語をから希望の言語を選択 → 決定ボタン () を押して確定する。

6-7 アドレス設定







ロボット芝刈り機と充電ステーションの間には「アドレス」があります。工場出荷時にあらかじめアドレスが設定されているため、ユーザーは使用前にアドレスを設定する必要はありません。

【アドレスをリセットする】

1. セッテイ () を選択 → 決定ボタン () を押す
2. キノウを選択 → 決定ボタン () を押す
3. 「アドレス」を選択 → 決定ボタン () を押す
4. 充電ステーションのホームボタン () を押す
5. 芝刈り機が正しいアドレスを受信しますので、「はい」を選択して決定ボタン () を押して確定する。





補足： アドレス設定は、充電ステーション交換時以外設定する必要はありません。

6-8 レンジ選択

1. セッテイ () を選択 → 決定ボタン () を押す
2. キノウを選択 → 決定ボタン () を押す
3. 「ハンイ」を選択 → 決定ボタン () を押す
4. 「1/2/3/4」から選択 → 決定ボタン () を押して確定する。





6-9 降雨センサー

◎降雨センサー / オン: 雨天時、芝刈り機は充電ステーションへ戻る
/ オフ: 雨が降っていても芝刈り機は動き続ける











1. セッテイ () を選択 → 決定ボタン () を押す
2. キノウを選択 → 決定ボタン () を押す
3. 「アメ」を選択 → 決定ボタン () を押す
4. 「オン/オフ」から選択 → 決定ボタン () を押して確定する。

6-10 初期設定

◎工場出荷時の設定に戻す



1. セッテイ () を選択 → 決定ボタン () を押す
2. キノウを選択 → 決定ボタン () を押す
3. 「ショキカ」を選択 → 決定ボタン () を押す
4. 「はい/いいえ」から選択 → 決定ボタン () を押して確定する。

6-11 システム時刻設定







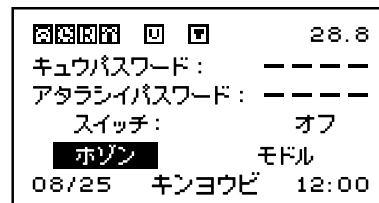

1. セッテイ () を選択 → 決定ボタン () を押す
 2. ジカンを選択 → 決定ボタン () を押す
 3. 「ネン」を選択 → 上下ボタン () () で現在の「年」を選択 → 決定ボタン () を押して確定
 4. その他「週」・「月/日」・「時/分」を同様に設定 → 決定ボタン () を押して確定
- 上下ボタン () () で「保存」を選択 → 決定ボタン () を押して確定して保存する。

補足： システム時刻設定は、スマートフォンのアプリケーションでも設定可能です。

6-12 パスワード設定

1. セッテイ () を選択 → 決定ボタン () を押す
2. パスワードを選択 → 決定ボタン () を押す



3. 初期パスワード: 1 2 3 4
4. 古いパスワードを入力 → 上下ボタン () () で正しいパスワードをスクロール選択 → 決定ボタン () を押して確定
5. 新しいパスワードを入力 → 上下ボタン () () で新しいパスワードをスクロール選択 → 決定ボタン () を押して確定
6. 上下ボタン () () で「ホゾン」を選択 → 決定ボタン () を押して確定して保存する。

パスワード機能は オン / オフ で設定可能です

◎パスワード/オン: 芝刈り機を起動するたびにパスワード入力 (ユーザーは正しいパスワードを入力しなければいけません)

◎パスワード/オフ: 芝刈り機を始動する際にパスワードを入力する必要なし

6-13 超音波設定

この機能は、超音波センサーで障害物を検出するしきい値を設定します。(しきい値は 20cm から 200cm まで選択可能)

1. セッテイ () を選択 → 決定ボタン () を押す
2. キノウを選択 → 決定ボタン () を押す
3. 「チョウオンパシキイチ」を選択 → 決定ボタン () を押す

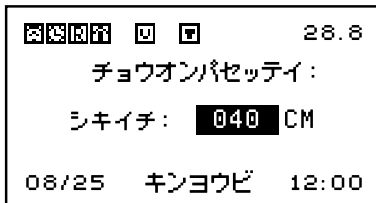

4. 上ボタン () または下ボタン () で設定したい数値をえらぶ → 決定ボタン () を押して選択

6-14 エリア設定

この機能は、広いエリアでの芝刈り機の効率を上げるためのものです。広いエリアを最大6つのエリアに分けることができます。この機能は、『22ページ『6-15スケジュール時間設定』と合わせてお読みください。

◎以下の使用例は、3つのエリアに分けて設定する方法です。

1. エリア () を選択 → 決定ボタン () を押す
2. 「ポジションセッテイ」を選択 → 決定ボタン () を押す

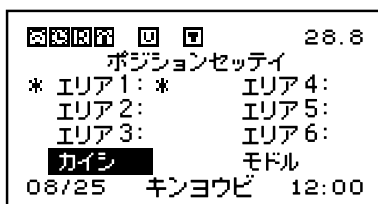

3. 上ボタン () または下ボタン () でエリア2にスクロール → 決定ボタン () を押してエリア2を選択

エリア2の前に【*】マークが表示される

◎ エリア1は標準設定のため、選択できません。

重要情報: ユーザーが「エリア2」を選択・設定しない場合は、「エリア3」を選択・設定することはできません。

4. 続けて、上ボタン () または下ボタン () でエリア3にスクロール → 決定ボタン () を押してエリア3を選択

エリア3の前に【*】マークが表示される

以上で3つのエリアが選択されました。

5. メモリーポイント設定

- ◎メモリーポイントとは、芝刈り機がガイドワイヤーを離れて芝生内を移動する開始場所のことです。
- ◎メモリーポイントを設定する前に、芝刈り機の電圧を27V以上にしてください。

メモリーポイント位置例：3つのエリアに分けた場合

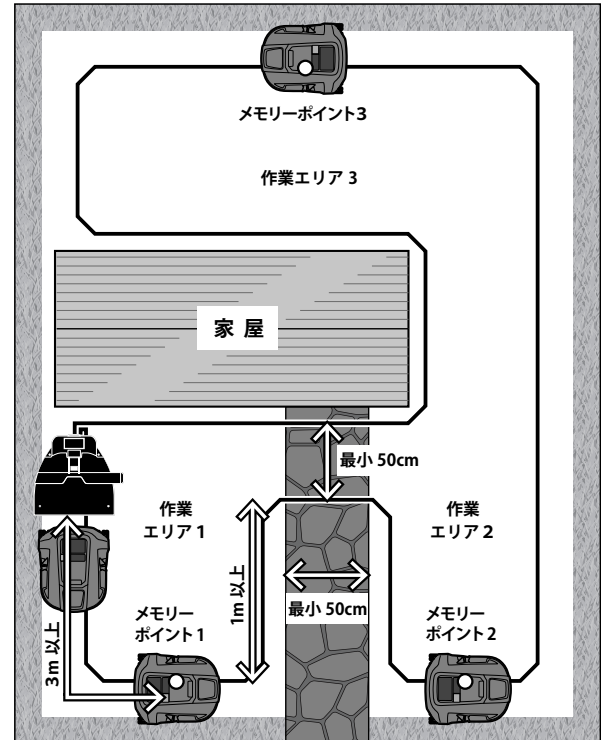

- (1) ロボット芝刈り機を充電ステーションに置く
- (2) 「カイン」を選択し、決定ボタン () を押して確定する
ロボット芝刈り機はガイドワイヤーに沿って移動を始める
- (3) 芝刈り機がメモリ1へ到着したら、決定ボタン () を押す → メモリーポイントをエリア1に設定完了 → 再び決定ボタン () を押すとロボット芝刈り機はガイドワイヤーに沿って移動を始める
- (4) 芝刈り機がメモリ2へ到着したら、決定ボタン () を押す → メモリーポイントをエリア2に設定完了 → 再び決定ボタン () を押すとロボット芝刈り機はガイドワイヤーに沿って移動を始める
- (5) 芝刈り機がメモリ3へ到着したら、決定ボタン () を押す → メモリーポイントをエリア3に設定完了 → 再び決定ボタン () を押すとロボット芝刈り機はガイドワイヤーに沿って移動を始め、充電ステーションへ戻る

◎メモリーポイントは2つのコーナーの真ん中に設定するのが望ましいです。













◎メモリーポイントの位置は、充電ステーションからガイドワイヤーを3メートル以上離して設定するのがおすすめです。

◎通路を囲むようにワイヤーを配線し、エリアを区切ります。通路の端から端までのガイドワイヤーの距離は最低1メートル以上にしてください。

◎あるエリアから別のエリアへの通路となるガイドワイヤーの間隔は、最低でも50cm以上が必要です。



6-15 スケジュール時間設定

スケジュール時間の設定は、エリア機能と併用してください。
21ページ『6-14エリア設定』と合わせてお読みください。

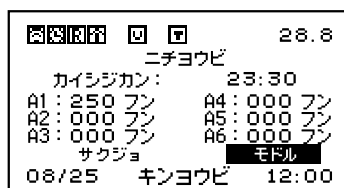
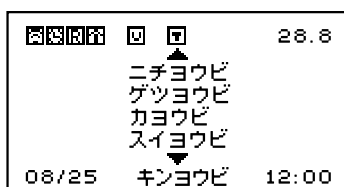
1. エリア () を選択 → 決定ボタン () を押す
2. 「スケジュール」を選択 → 決定ボタン () を押す
3. 月/火/水/木/金/土/日のいずれかの曜日を選択 → 決定ボタン () を押す
4. 「カインジカン」を選択 → 決定ボタン () を押す
→ 上ボタン () または下ボタン () で時/分を設定
→ 決定ボタン () を押して確定する
5. 各エリアの作業時間の決定
「エリア1」を選択 → 決定ボタン () を押す
→ 上ボタン () または下ボタン () でロボット芝刈り機がエリア1で作業する時間(10分~250分)をスクロール設定 → 決定ボタン () を押して確定する
6. ステップ5と同様に、エリア2~エリア6 (または選択したエリアまで) を設定する









- エリア1を000分設定にすると、ロボット芝刈り機は、エリア1では作業を行いません。
- ユーザーがエリア2での作業選択をしていない場合、(21ページ『6-14エリア設定』を参照)、ユーザーがエリア3で作業時間を設定していても、ロボット芝刈り機はエリア3で作業を行いません。

7. 設定を保存するには「モデル」を選択 → 決定ボタン () を押す → 保存
または、削除するには「サクジョ」を選択 → 決定ボタン () を押す → 削除

6-16 ライン

ラインセンサー：芝刈り機が始動するたびに、まずエリアの(エッジカット) 輪郭を、ガイドワイヤーに沿って芝を刈りながら充電ステーションへ戻り、その後、エリア内の芝刈りを開始する機能です。

1. エリア () を選択 → 決定ボタン () を押す
2. 「ライン」を選択 → 決定ボタン () を押す
3. 「月/火/水/木/金/土/日」のいずれかの曜日を上下ボタン () () で選択 → 決定ボタン () を押して確定

重要情報：すべての設定を記憶させるには約3秒かかりますので、設定後すぐに芝刈り機の電源を切らないでください。

6-17 ロボット芝刈り機の持ち上げ・移動方法



警告

ロボット芝刈り機を持ち上げる前に、必ず芝刈り機の電源をオフにする必要があります。

重要情報：充電ステーションで充電しているときは、芝刈り機を持ち上げないでください。充電ステーションや芝刈り機を損傷するおそれがあります。緊急停止[STOP]ボタンを押して芝刈り機を充電ステーションから引き出してから持ち上げてください。

1. 緊急停止[STOP]ボタンを押して、芝刈り機を停止する。
2. ロボット芝刈り機の下電源スイッチをオフにして、電源を切る。
3. ロボット芝刈り機を移動する場合は、ハンドルをしっかり握って持ち上げ、刈刃ディスクを身体から離れた状態で運ぶ。

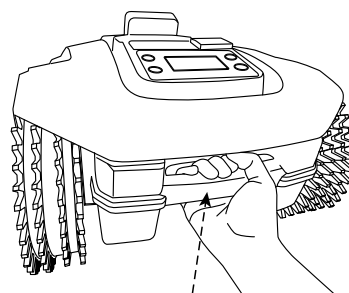

ハンドルを
しっかりと握る

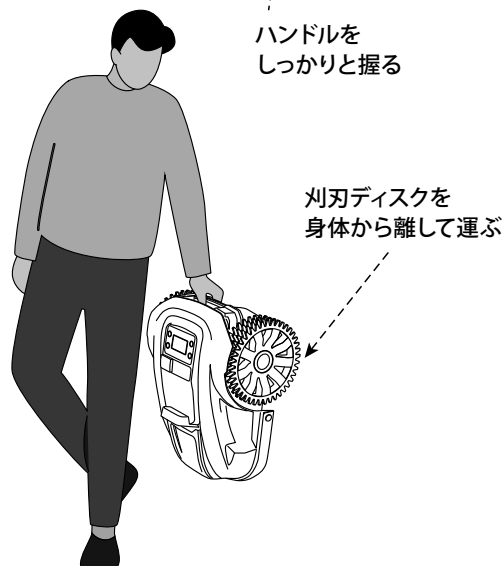

刈刃ディスクを
身体から離して運ぶ

7 メンテナンスと保管

- ・メンテナンス作業中は、特にブレードが関係している場合は、保護手袋を使用してください。
- ・メンテナンスを行う前に、ロボット芝刈り機が安全な状態で停止していることを確認してください。

メンテナンスのスケジュール

時期	メンテナンス場所	メンテナンス方法	参考
毎週	ブレード	ブレードを清掃し、刃に異常がないかチェックしてください	[7-1] ロボット芝刈り機のクリーニングを参照してください
		衝撃でブレードが曲がっていたり、摩耗している場合は交換してください	[7-4] ブレードの交換を参照してください
毎月	ロボット芝刈り機	クリーニングを実施してください	[7-1] ロボット芝刈り機のクリーニングを参照してください
3カ月に1度	ロボット芝刈り機	リロードの実行	[7-5] バッテリーについてを参照してください
		ネジのチェック	[7-6] ネジの点検を参照してください

6. ロボット芝刈り機の下側（刈刃ディスクと車輪の部分）をチェックし、ロボット芝刈り機の適切な機能を妨げる可能性のあるゴミを取り除いてください。
7. ブレードに付着したゴミを取り除くには、適切なブラシをご使用ください。
8. 溜まったゴミを取り除き、充電ステーションの外側を清掃してください。
9. ロボット芝刈り機が安全な動作状態にあることを確認するため、すべてのナット、ボルト、ネジを締めておいてください。
10. 安全のため、摩耗または損傷した部品は交換してください。
11. 純正の交換部品のみをご使用ください。
12. メーカー推奨のバッテリー充電器が使用されていることを確認してください。
13. 誤った使い方をすると、感電、加熱、腐食性バッテリー液の漏れの原因となります。
14. 電解液が漏れた場合は、水または中和剤で洗い流してください。
15. ロボット芝刈り機は、製造元の指示に従ってメンテナンスを行ってください。本製品（バッテリー含む）は、電気・電子廃棄物に指定された方法で廃棄する必要があります。詳しくは、最寄りの市役所・自治体へお問い合わせの上、廃棄してください。

7-1 ロボット芝刈り機のクリーニング

1. 安全な状態でロボット芝刈り機を停止させてください。
2. 保護手袋を着用すること。
3. むるま湯に浸したスポンジでロボット芝刈り機の表面全体を清掃する。
4. 塗装面やプラスチック部品への損傷を避けるため、溶剤やベンジンは使用しないでください。
5. 電気・電子部品の損傷をさけるため、ロボット芝刈り機内部の清掃や高圧な水を使用しないでください。



警告

ロボット芝刈り機の洗浄には高圧洗浄機や流水は絶対に使用しないでください。

7-2 ロボット芝刈り機の保管場所

ロボット芝刈り機と交換部品はすべて元の梱包箱に入れて保管し、ダンボール箱は地面から離れて涼しく乾燥した場所に保管してください。バッテリーは、バッテリーの保管方法に従ってください。

(24 ページ『7-5 バッテリーについて』を参照ください)

7-3 前輪の清掃

前輪が回転しにくい場合、ロボット芝刈り機を逆さまにして確認してください。エンドキャップを取り外し、泥や草などの残留物をエンドキャップから取り除いてから、再びロボット芝刈り機に取り付けてください。

7-4 ブレードの交換

ブレードの交換手順

1. 安全な状態でロボット芝刈り機を停止させる
2. 保護手袋を着用する
3. ロボット芝刈り機を芝生かパット敷きの上に伏せて置く
4. ブレードのネジを緩めて取り外す
5. 新しいブレードに交換し、しっかりとネジを締める
6. 自由に回転することを確認する

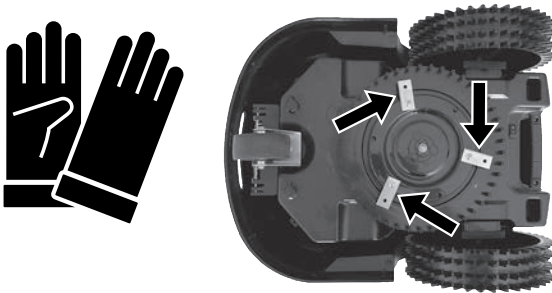

7-5 バッテリーについて

バッテリーはメンテナンスフリーですが、寿命は1年～3年となっており、使用シーズンの長さやロボット芝刈り機の稼働時間によっても異なります。使用シーズンが長かったり、1週間の使用時間が長かったりする場合は、できるだけ早くバッテリーを交換する必要があります。

リチウム電池のお手入れ

- 標準的な手順と時間に従ってリチウム電池を充電してください。
- 電力が低下してきた場合は、できるだけ早く充電を開始する必要があります。
- 【保管について】リチウム電池の最適な保管方法は、80%の電力を充電した状態で、日陰で保管してください。
- バッテリーの(+)と(-)を接続しないでください。バッテリーを分解、修理、改造しないでください。

廃バッテリー処理

- 最寄りの廃棄物処理センターに、リサイクルについてお問い合わせください。

重要情報: シーズン終了後、冬に保管する前にバッテリーをフル充電してください。また、使用していない期間も3カ月ごとに充電を行ってください。

7-6 ネジの点検

3カ月に1度は、ネジの点検を行ってください。

点検箇所は以下の通りです。

ネジが緩んでいた場合はしっかりとネジを締め直してください。ネジが紛失していた場合は、ネジを購入して装着ください。ネジを紛失したまま運転を再開すると、故障の原因となる場合があります。

その他不明な点がある場合は、ご購入をいただいた店舗またはプラウカスタマーセンターまでお問い合わせください。

- ➡ … ①～⑨ 点検するネジの位置
⇨ … ⑩ 点検するボルトの位置

トップカバーをはずした状態



※トップカバーは上へ引き上げるとはずすことができます。トップカバーを装着する際は、4つの「バンブセンサー」に装着箇所を合わせて、カチッと音がするまで押し込んでください。

機体の下側

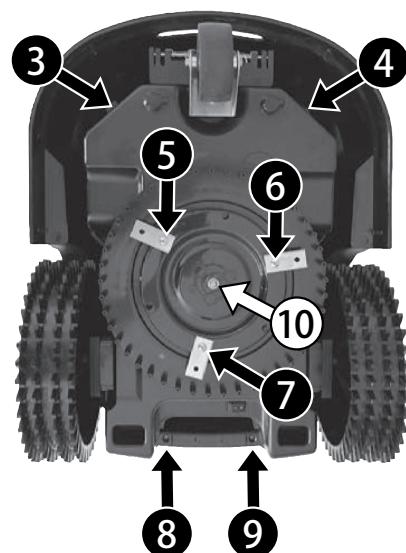

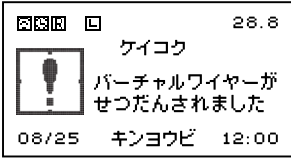
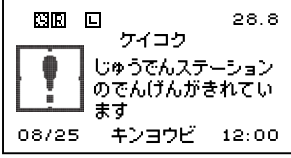
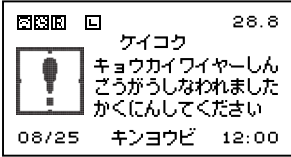
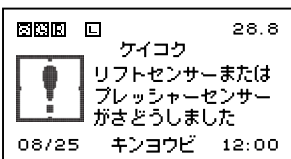
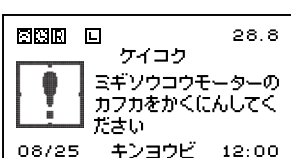
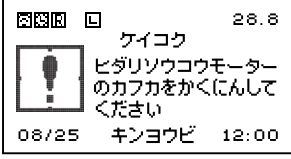
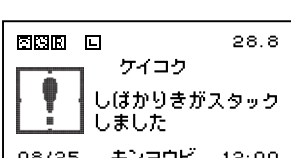
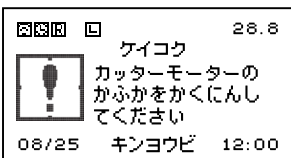
問題点	ディスプレイ表示	考えられる原因	対応方法
<ul style="list-style-type: none"> 正しいパスワードモードを入力しても、芝刈り機を始動できない。充電ステーションもビープ音が鳴っている。 		<ol style="list-style-type: none"> ガイドワイヤー信号の送信に失敗している ガイドワイヤーが切断されている 	<ol style="list-style-type: none"> 充電ステーションのガイドワイヤーランプを確認してください。ガイドワイヤーが充電ステーションに接続されていることを確認してください。ランプは白色(消灯)なら接続良好。 ガイドワイヤーをワイヤーコネクタで接続してください。
<ul style="list-style-type: none"> 正しいパスワードモードを入力しても、芝刈り機を始動できない。 		<ol style="list-style-type: none"> 主電源が切れている 	<ol style="list-style-type: none"> 電源を確認し、充電チャージャーが電源および充電ステーションに正しく接続されていることを確認してください。
<ul style="list-style-type: none"> 芝刈り機が動かなくなり、ビープ音が鳴っている。 		<ol style="list-style-type: none"> ガイドワイヤー信号を受信できていない 	<ol style="list-style-type: none"> 芝刈り機が信号を失った領域のワイヤーセンサーテストの確認をしてください。信号が弱すぎる場合は、ガイドワイヤーと充電ステーションを再調節してください。
		<ol style="list-style-type: none"> 芝刈り機を地面から持ち上げている 芝刈り機の上に人や物が乗ったり座ったりしている 	<ol style="list-style-type: none"> 芝刈り機を平らな場所に移動し、再起動してください。 対象物を芝刈り機から離し、再起動してください。
		<ol style="list-style-type: none"> 走行中の車輪が硬い物にぶつかる 芝刈り機が芝生に引っかかる 	<ol style="list-style-type: none"> 芝生を掃除し、硬いものや障害物がないことを確認する。 芝刈り機が引っかかっている場所を掃除してください。または別の場所で芝刈り機を再起動させます。
			
		<ol style="list-style-type: none"> ブレードシールドが詰まっている 芝刈り機に芝が詰まっている 	<ol style="list-style-type: none"> ブレードシールドを清掃し、ロボット芝刈り機を再起動してください。 手でロボット芝刈り機を移動させ、別の場所で再起動してください。
	<ol style="list-style-type: none"> 刈り高さが低すぎる 刃が硬いものに当たっている 芝刈り機が芝生に引っかかる 	<ol style="list-style-type: none"> 刈り高さを適切な高さに調整します。 芝生を掃除し、硬いものがないことを確認してください。 芝刈り機が引っかかっている場所を掃除する、そして別の場所で芝刈り機を再起動してください。 	

問題点	ディスプレイ表示	考えられる原因	対応方法
<ul style="list-style-type: none"> 芝刈り機が動かなくなり、ピープ音が鳴っている。 		芝刈り機のガイドワイヤーが切れている。	ガイドワイヤーの信号が弱すぎます。ガイドワイヤー電流を適切な値に設定する、そして信号が弱いガイドワイヤーを再設定してください。
		芝刈り機は地面から30度以上傾いている	ロボット芝刈り機の電源を切り、平らな場所に移動させてください。その後、芝刈り機を再起動してください。
<ul style="list-style-type: none"> バッテリーが充電できない 		<ol style="list-style-type: none"> 充電器の電源が入っていない バッテリーの寿命が短くなっている 	<ol style="list-style-type: none"> 充電チャージャーがしっかり接続されているか確認してください。 ロボット芝刈り機を修理センターへ送り、バッテリーを交換してください。
<ul style="list-style-type: none"> 芝刈り機が動かなくなった 		<ol style="list-style-type: none"> 芝が極端に茂っているか、非常に濡れている 地形の修繕が必要 	<ol style="list-style-type: none"> 適切な高さに芝を刈ってください。 地形を滑らかにするために、すべての穴を埋め、露出した根をすべて覆うか、または除外してください。
<ul style="list-style-type: none"> 芝刈り機がエッジ刈りを完了できない 		進路上に障害物がある	ガイドワイヤーの施設状態を確認し、障害物などがあれば取り除いてください。
<ul style="list-style-type: none"> 芝刈り機が充電ステーションを検知しない 		充電ステーション前の地面は平らではない。	充電ステーションを平らな場所に設置してください。
<ul style="list-style-type: none"> 芝刈り機は、芝刈り後に充電された状態になっていない 		<ol style="list-style-type: none"> 充電ステーションの金属端子がずれている 充電ステーション下のガイドワイヤーの位置が悪い 	<ol style="list-style-type: none"> 充電ステーションの金属端子を調整してください。 充電ステーション下を通るガイドワイヤーが所定の表示に従っていることを確認してください。
<ul style="list-style-type: none"> 芝刈り機は花壇の周りで変則的な動きをする 		ガイドワイヤーの位置が正しくない	ガイドワイヤーの位置を変えてください。
<ul style="list-style-type: none"> 芝刈り機から異音が出る 芝刈り機がとてもうるさい 		<ol style="list-style-type: none"> 切断刃が損傷している、または鈍くなっている 切断刃に残留物(テープ、ロープ、プラスチック片など)が付着している 障害物が近すぎる(1m未満の距離)、または予期せぬ障害物(落枝、落とし物など)がある状態で芝刈り機の始動が行われた。 走行モーターまたは切断モーターの破損 芝が高すぎる 	<ol style="list-style-type: none"> 新しいブレードに交換してください。 芝刈り機を安全に停止させ、手を切る危険を避けるために保護手袋を使用して、刃から原因の残留物を取り除いてください。 芝刈り機の場所を移動させてから始動してください。 モーターを修理店で修理または交換をしてください。 刈り高さを上げるか、通常の芝刈り機を使用して、芝高さを下げたからお使いください。



パーツリストについては、プラウ ホームページでのご案内となります。

左の QR コードまたは下記 URL からアクセスしてください。

「部品図・パーツリスト」ページ URL

bit.ly/plowparts



WEBでチェック!

ロボット芝刈機のお役立ちリンク集

本製品の設置方法、使い方などを動画でご覧いただけます

<https://plow-roboshiba.carrd.co/>

発売元 株式会社ホンダウオーク

〒943-0173 新潟県上越市富岡256-2上越ウイングマーケット内
お問い合わせ先 ☎025-530-7025
<https://plow-power.com/>

